

### ■ 特性:

- 恒流模式输出
- 宽输入范围90-305VAC (Class I)
- 内置主动式PFC功能
- Class 2电源
- 空载/待机功耗<0.5W
- Ip67防护等级，室内户外均可安装
- 三合一调光(隔离设计)
- 寿命>50000小时，5年保固

### ■ 应用:

- LED街道照明
- LED建筑照明
- LED天井灯
- LED泛光灯
- 工业照明
- 适用于装在Class I, Division 2类危险地点之照明灯具

### ■ 全球交易品项识别码

MW搜寻: <http://www.meanwell.com.cn/serviceGTIN.aspx>

### ■ 描述:

XLG-20系列是一款具有恒流输出特性的21W交流转直流LED驱动器。此系列机型可工作于90~305VAC交流输入电压。因具有最高可达89%的转换效率，XLG-20全系列采用无风扇设计，并可在-40℃~+80℃的宽范围机壳温度下工作。金属外壳和IP67防护等级的设计，使得XLG-20能够适应室内和户外的应用。XLG-20具有多种功能选项，如调光功能，为LED照明系统提供最佳设计弹性。此外，XLG-20符合最新版IEC61347/GB7000.1-2015/UL8750等安全规范要求。输出线路与调光线路均符合最新法规的隔离要求，保证用户与灯具系统在使用中的安全。

### ■ 型号编码

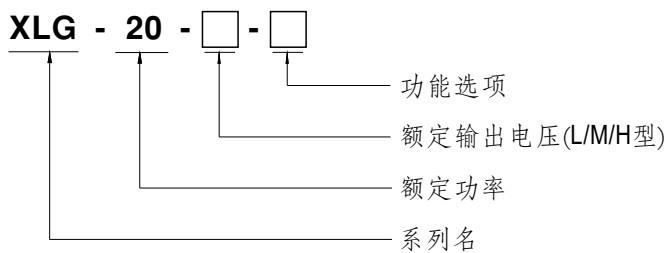

型号	IP等级	功能	备注
空白型	IP67	输出电流固定	标准品
B	IP67	输出电流固定 三合一调光功能(1~10Vdc, 10V PWM信号和电阻)	标准品



# 21W恒流LED驱动器

# XLG-20系列

## 电气规格

型号	XLG-20-L-□	XLG-20-M-□	XLG-20-H-□	
输出	额定电流 (默认)	350mA	500mA	700mA
	恒流范围	32.4 ~ 54V	25.2 ~ 42V	18 ~ 30V
	额定功率	18.9W	21W	21W
	开路电压 (最大)	60V	50V	40V
	电流精度	±8.0%		
	输出电流纹波 备注13	< 20%		
	启动,上升时间 备注2	500ms, 150ms/115VAC, 230VAC		
	线性调整率	< ±3%		
输入	电压范围 备注3	90 ~ 305VAC (请参考"静态特性曲线")		
	频率范围	47 ~ 63Hz		
	功率因数	PF ≥ 0.97/115VAC, PF ≥ 0.95/230VAC, PF ≥ 0.91/277VAC @满载 (请参考"功率因素特性曲线")		
	总谐波失真	THD < 20%(@负载 ≥ 50%/115VAC, 230VAC; @负载 ≥ 75%/277VAC) (请参考"总谐波失真特性曲线")		
	效率(Typ.)	89%	88.5%	88%
	交流电流	0.3A / 115VAC 0.2A / 230VAC 0.2A/277VAC		
	浪涌电流	冷启动5A(在50% Ipeak下测试twidth=350us)/230VAC; Per NEMA 410		
	16A断路器可配置同型号电源供应器之数量	于230VAC时,可配置42台(B型断路器)/42台(C型断路器)		
	漏电流	<0.75mA / 277VAC		
	空载功耗	空载功耗<0.5W		
保护	短路保护	打嗝模式, 负载异常条件移除后可自动恢复		
	环境温度	工作温度 Tcase=-40 ~ +80°C (请参考"输出负载vs温度") 最大外壳温度 Tcase=+80°C 工作湿度 20 ~ 95% RH,无冷凝 储存温度、湿度 -40 ~ +80°C 温度系数 ±0.03%/°C (0 ~ 60°C)		
安规和电磁兼容	耐振动	10 ~ 500Hz,5G 12分钟/周期, X、Y、Z轴各72分钟		
	安全规范	UL8750(type"HL"), CSA C22.2 No. 250.13-12; ENEC AS/NZS IEC BS EN/EN61347-1, AS/NZS BS EN/EN61347-2-13 independent, BS EN/EN62384; IP67; GB19510.1, GB19510.14, J61347-1(H29), J61347-2-13(H29), EAC TP TC 004, IS 15885(Part 2/Sec13), KC61347-1, KC61347-2-13 认证通过		
	耐压	I/P-O/P:3.75KVAC I/P-FG:2.0KVAC O/P-FG:1.5KVAC		
	绝缘阻抗	I/P-O/P, I/P-FG, O/P-FG:100M Ohms / 500VDC / 25°C / 70% RH		
	电磁兼容发射	参数	标准	测试等级及注意
		Conducted	BS EN/EN55015(CISPR15), GB/T17743, J55015(H29)	-----
		Radiated	BS EN/EN55015(CISPR15), GB/T17743, J55015(H29)	-----
		Harmonic Current	BS EN/EN61000-3-2, GB/T17625.1	Class C @load ≥ 50%
	电磁兼容抗扰度	Voltage Flicker	BS EN/EN61000-3-3	-----
		参数	标准	测试等级及注意
		ESD	BS EN/EN61000-4-2	Level 3, 8KV air; Level 2, 4KV contact
		Radiated	BS EN/EN61000-4-3	Level 3
		EFT/Burst	BS EN/EN61000-4-4	Level 3
		Surge	BS EN/EN61000-4-5	2KV/Line-Line 4KV/Line-Earth
Conducted		BS EN/EN61000-4-6	Level 3	
Magnetic Field		BS EN/EN61000-4-8	Level 4	
其它	MTBF	5721.2K hrs Telcordia SR-332 (Bellcore) 747.1Khrs MIL-HDBK-217F (25°C)		
	尺寸	95*63*30mm (L*W*H)		
	包装	0.34Kg;24pcs/ 8.67Kg/0.81CUFT(空白型) 0.35Kg;24pcs/ 8.88Kg/0.81CUFT(B型)		
备注	1. 如未特别说明, 所有规格参数均在输入为230VAC, 额定电流, 25°C环境温度下进行测量。 2. 启动时间是在冷机启动下测得, 频繁的开关机可能使启动时间增长。 3. 低输入电压情况下需减额输出, 具体请参考静态特性曲线图。 4. 电源被视为一个元件与终端设备结合使用, 因为EMC受整套装置的影响, 终端设备制造商需对整套装置重新进行EMC确认。 5. 当本系列机型的外壳最高温度Tc低于80°C, 使用寿命大于50000小时。 6. 请参考明纬网站 <a href="http://www.meanwell.com">http://www.meanwell.com</a> 上的保固声明。 7. 当海拔高度超过2000米(6500英尺)时, 无风扇机型环境温度依每3.5°C/1000m比例下降; 有风扇机型环境温度依每5°C/1000m比例下降。 8. 来自美洲地区的产品可能没有CCC/PSE/BIS/KC标志。有关更多信息, 请联系您的明纬经销商。 9. 对于任何应用说明和IP防尘防水功能安装注意事项, 请在设计安装前参阅我们的使用手册。 <a href="https://www.meanwell.com/UploadPDF/LED_EN.pdf">https://www.meanwell.com/UploadPDF/LED_EN.pdf</a> 10. 纹波和噪声测量方法: 使用一条12寸双绞线, 同时终端要并联0.1uF和47uF的电容, 在20MHZ带宽下进行测量。 11. 这个LED电源只能在市电和LED电源之间加一个开关才能达到灯具最新ERP法规要求。 12. 若需要NOM(墨西哥)认证, 有关更多信息, 请联系您的MEAN WELL销售人员。 13. 输出电流纹波在230VAC输入, 环境25°C和满载的情况下测得。 ※ 产品免责声明: 详情请参阅 <a href="http://www.meanwell.com.cn/serviceDisclaimer.aspx">http://www.meanwell.com.cn/serviceDisclaimer.aspx</a>			

### ■ 方框图

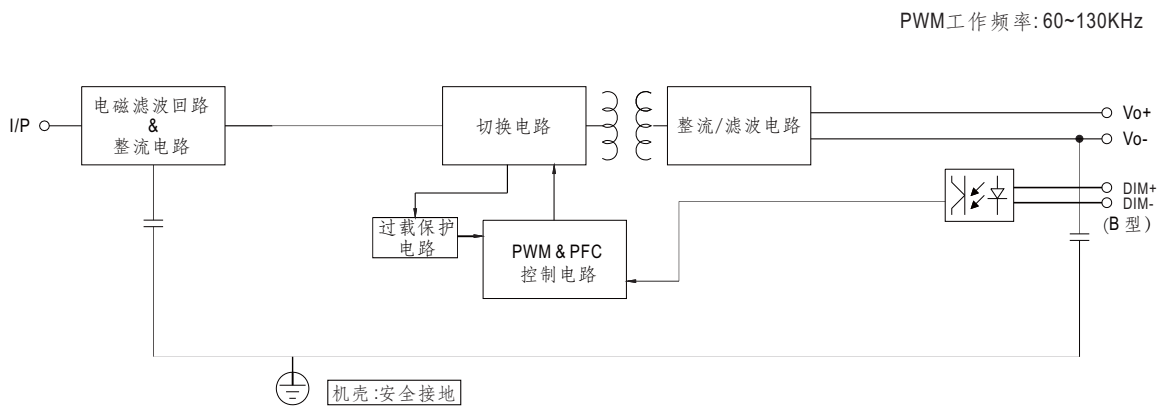

### ■ 输出负载 vs 温度

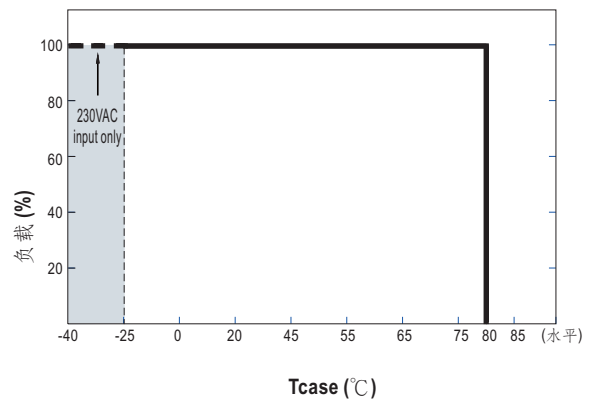
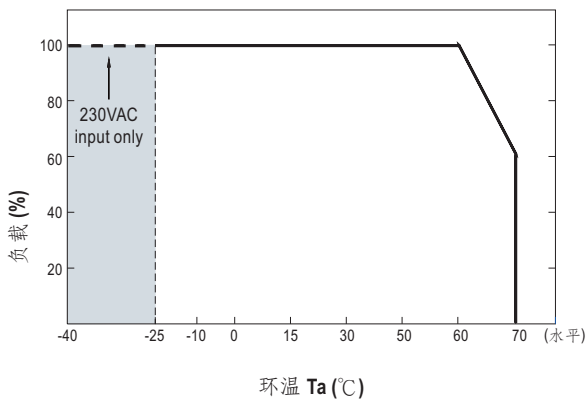

### ■ 静态曲线

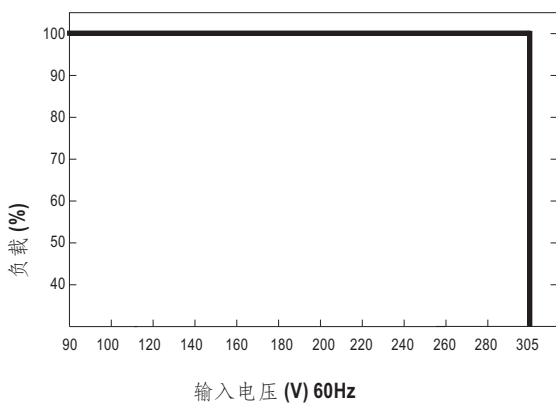

### ■ 功率因数(PF)特性曲线

※ L Model, Tcase at 75°C

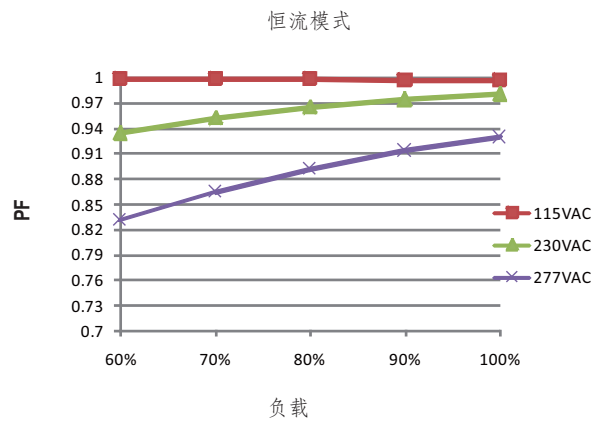

### ■ 总谐波失真特性曲线(THD)

※ L Model, Tcase at 75°C

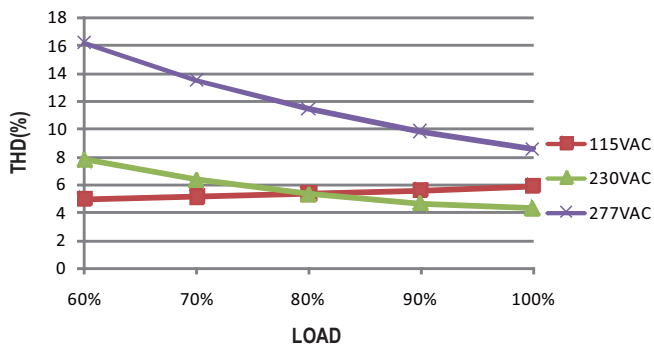

### ■ 效率vs 负载

在实际应用中XLG-20系列拥有高达89%的效率。

※ L Model, Tcase at 75°C

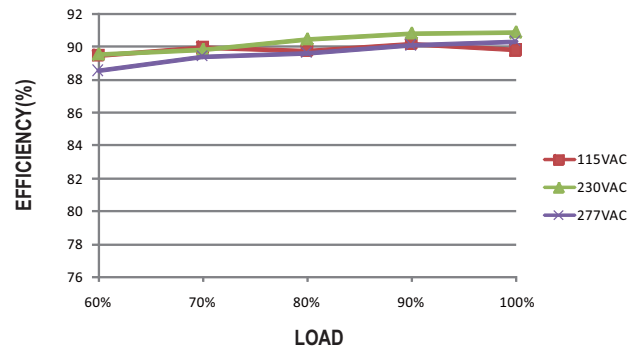

### ■ 寿命

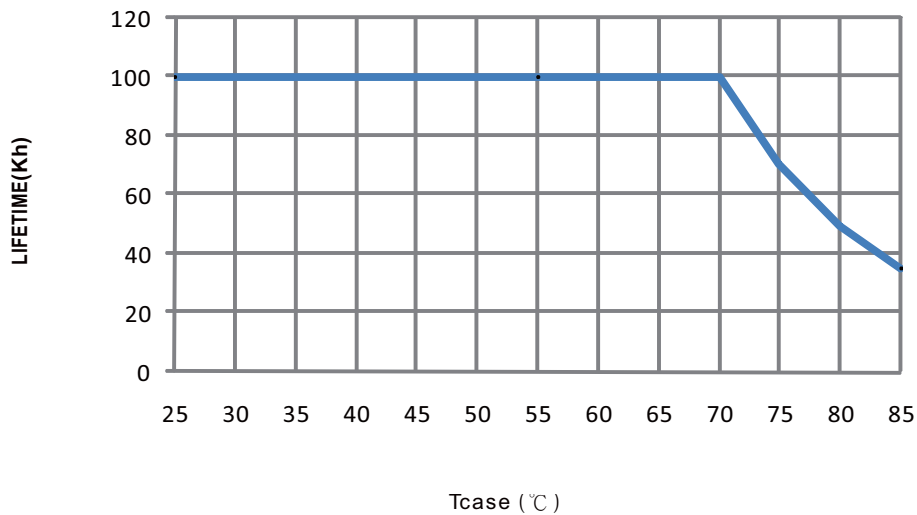

## ■ 调光操作

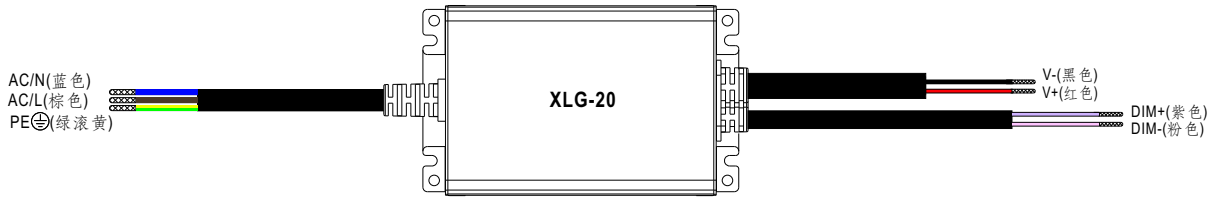

※ 三合一调光功能(仅B型)

- 在DIM+和DIM-间连接1~10V直流电压或10V PWM信号或电阻,即可调整输出电流值
  - 建议直接连接LED, 此系列不适合外加驱动器
- 调光端口输出电流: 103uA(典型值)

### ◎ 电压调光1~10VDC

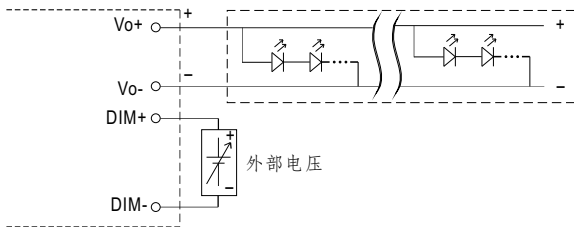

请勿将"DIM-"与"Vo-"连接

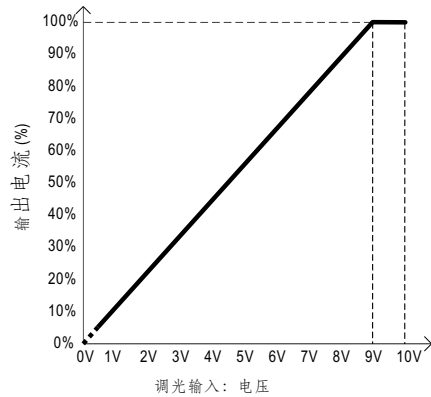

### ◎ 10V PWM信号调光(频率:100Hz~3KHz):

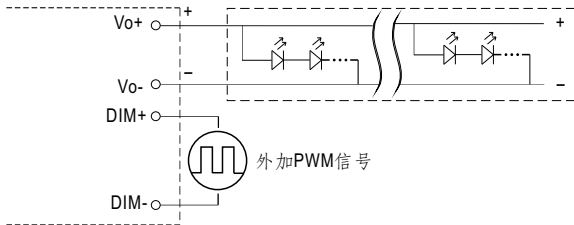

请勿将"DIM-"与"Vo-"连接

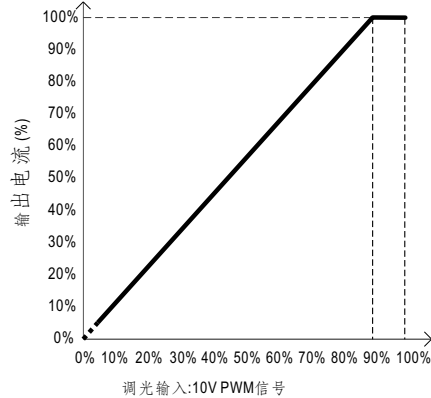

### ◎ 电阻调光:

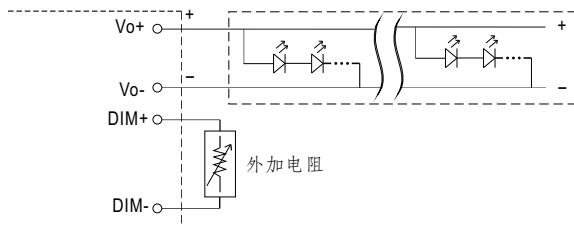

请勿将"DIM-"与"Vo-"连接

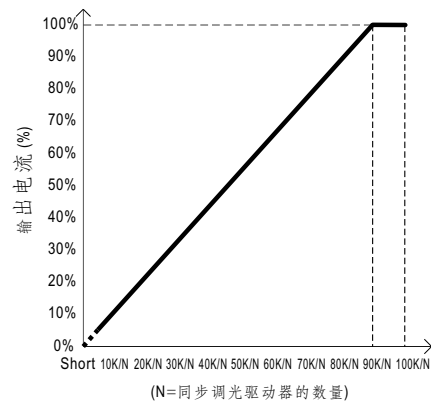

备注: 1. 最小调光等级约为3%左右, 当输出电流 $0% < I_{out} < 3%$ , 输出电流精度不做定义。

(N=同步调光驱动器的数量)

调光输入: 电阻

## ■ 机构尺寸

※ 空白型

CASE NO.: 288A

Unit:mm

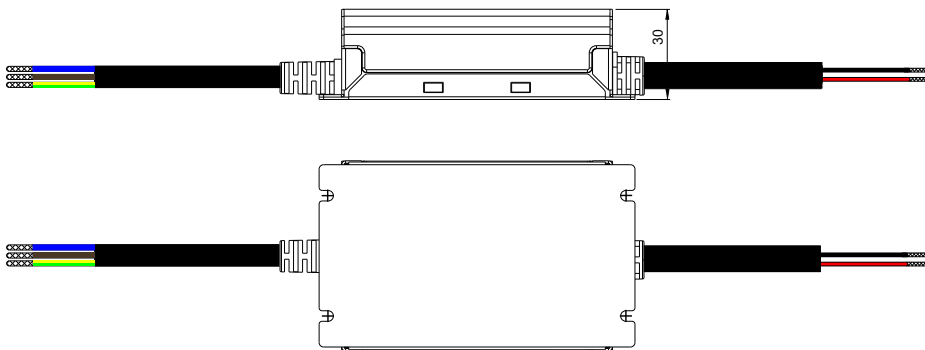
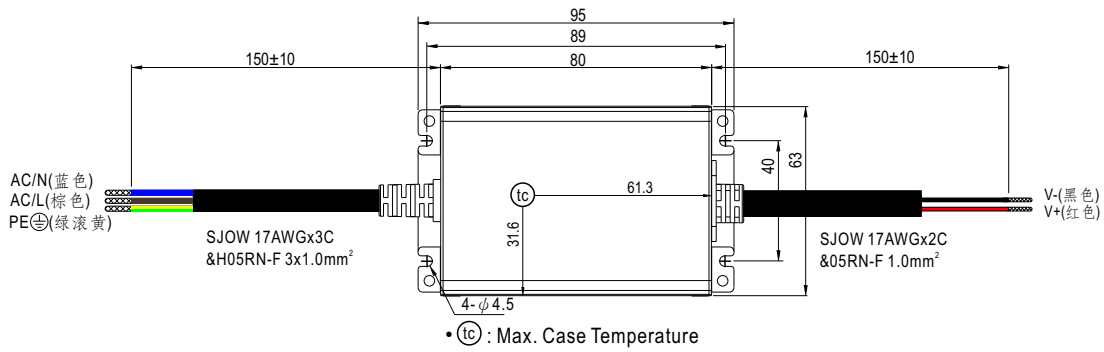

※ B-Type

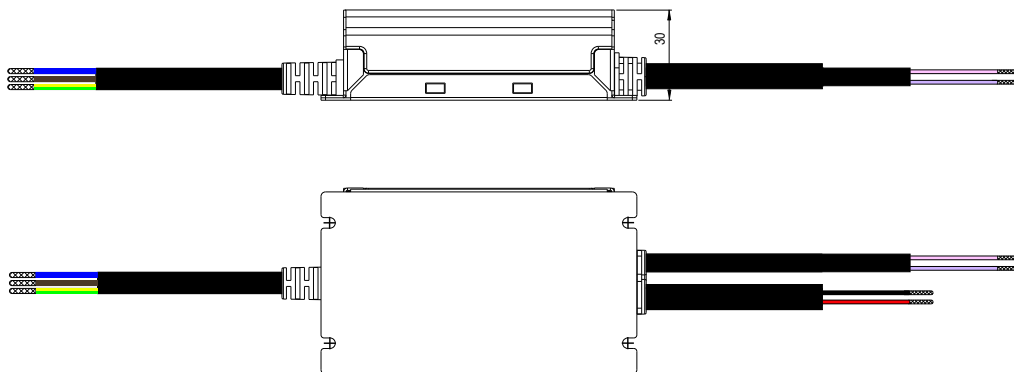
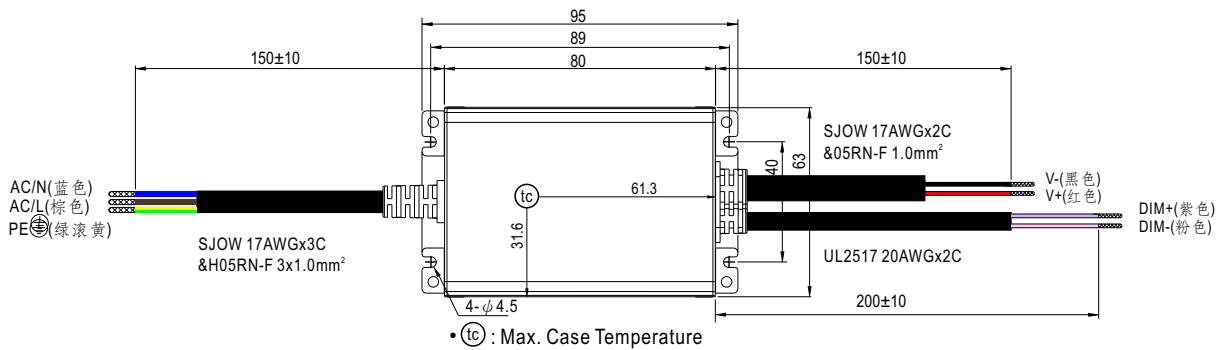

## ■ 安装手册

请查阅：<http://www.meanwell.com/manual.html>